

角型柵ツバ付、蓋 (300)

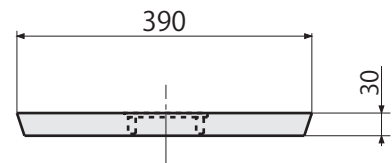
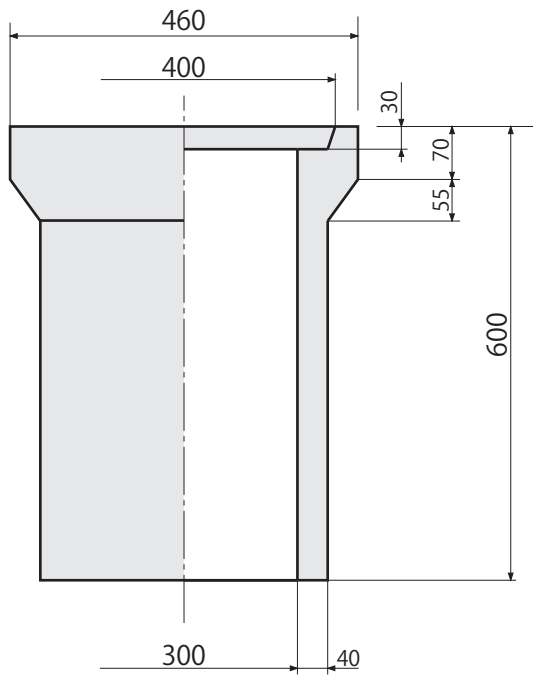
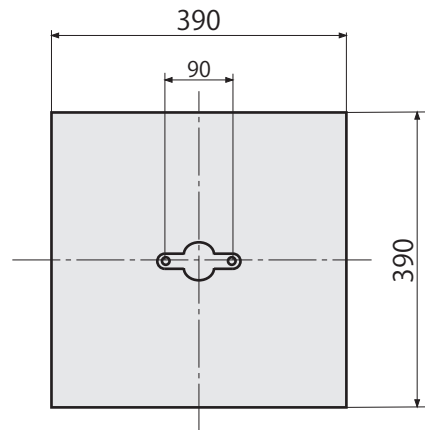
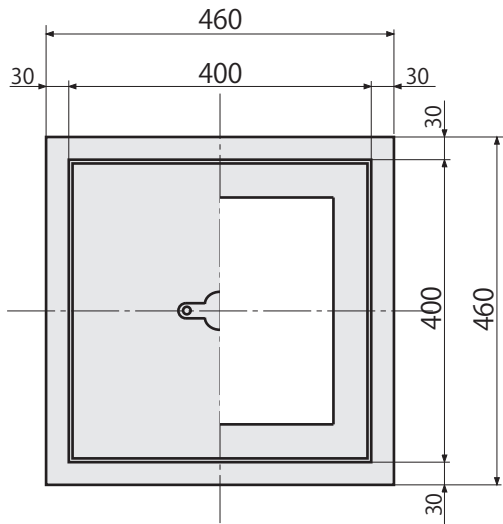

<角型柵ツバ付 (300)>

<蓋 (300)>

重量 64kg

(株)ヒノデコンクリート
北海道江別市工業町7番地6
TEL : 011-385-0960
FAX : 011-384-8596